

ACO varastoitavat kiinteistötekhniset tuotteet
Monipuoliset tuotteet vesien hallintaan ja puhdistamiseen

- **ACO Lattia-altaat**
- **ACO Lattiakaivot**
- **ACO Pönttökaivot**
- **ACO UNIFACE -kansistot**
- **ACO LIPUJET -rasvanerotin**

ACO Lattia-altaat

ACO Lattia-altaat ovat laadukkaita moduulirakenteisia tuotteita, jotka on valmistettu ainevahvuudeltaan 1,5–2 mm ruostumattomasta EN 1.4301- tai EN 1.4404 L -teräksestä. Ritiän kuormitusluokka vakiona on L15. Altaita on saatavana myös trukinkestävällä ritiällä. Moduulirakenteen ansiosta tuotteiden korkeutta voi säätää portaattomasti ja viemäriiliitoksen suunnan voi valita työmaalla tapauskohtaisesti.

ACOn kiinteistötekniiset tuotteet täyttävät EN 1672 ja EN ISO 14159 -hygieniastandardien sekä EN 1253 -lattiakaivostandardien tekniset vaatimukset. ACO-kaivot voidaan tarvittaessa toimittaa vesilukolla, jolla täytetään myös DIN 4102 ja EN 1366 -paloluokitukset.

Miten valitset lattia-altaan

Valitse seuraavista:

- Lattiamateriaalin mukainen tyyppi
- Altaan koko
- Viemäriiliitos sivulle 75 mm tai 110 mm
- Viemäriiliitos pystyyn 75 mm tai 110 mm
- Vesilukko, sakka-astia ja verkkoritiälätkät kuuluvat automaattisesti tuotteeseen

Tuotteen edut

- Matala rakennekorkeus
- Ritiöitä eri kuormitusluokkiin
- Säädettävä rakenne
- Irrotettava vesilukko. Vesi jää ainoastaan vesilukkoon, eikä keräänny kaivoon.
- Irrotettava sakka-astia
- Kaivot ja kourut on tehty 1,5 mm 1.4301-teräksestä – 1.4404 tilauksesta
- Vaakakaivon virtaama vesilukolla 4,5 l/s
- Pystykaivon virtaama vesilukolla 5,4 l/s

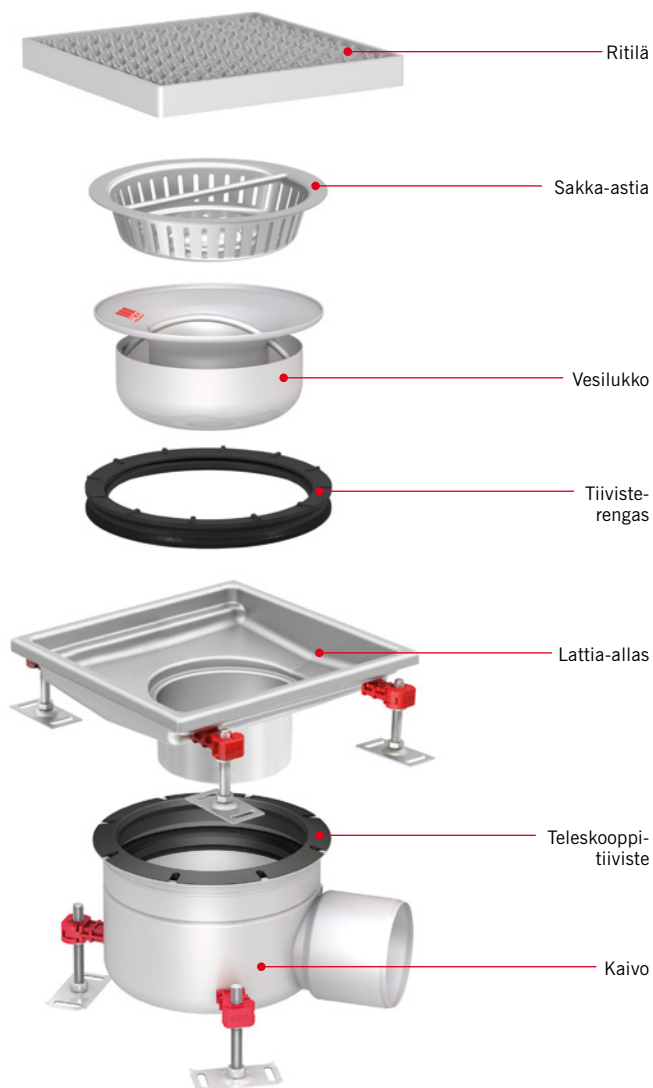

Lattia-altaat 218-kaivolla

Suomessa varastoitavat tuotteet. Muut mitat ja materiaalit toimitusmyyntinä.



PAKETTI	ALTAAN SISÄMITTA	LATTIAMATERIAALI	LVI
ACO COLLECT BOX 1:1	Lattia-allaspaketti 270 x 300	Massalattia	3308494
ACO COLLECT BOX 2:1	Lattia-allaspaketti 370 x 400	Massalattia	3308495
ACO COLLECT BOX 3:1	Lattia-allaspaketti 370 x 600	Massalattia	3308498
ACO COLLECT BOX 3:2	Lattia-allaspaketti 370 x 600	Muovimatto	3308499
ACO COLLECT BOX 3:3	Lattia-allaspaketti 370 x 600	Laattalattia	3308500
ACO COLLECT BOX 6:1	Lattia-allaspaketti 470 x 800	Massalattia	3308503
ACO COLLECT BOX 9:1	Lattia-allaspaketti 570 x 1200	Massalattia	3308508

Valitse kaivo viemäriliitoksen koon ja sijainnin mukaisesti.

ACO Collect box	10:1	10:2	10:3	10:4
Kaivon alaosa 218 LVI	Viemäriliitos - Ø75 3308511	Viemäriliitos - Ø75 3308512	Viemäriliitos - Ø110 3308513	Viemäriliitos - Ø110 3308514

PAKETTI	KAIVOMALLI	LVI
ACO COLLECT BOX 10:1	Kaivopaketti 218 Ø 75 vaaka.....	3308511
ACO COLLECT BOX 10:2	Kaivopaketti 218 Ø 75 pysty.....	3308512
ACO COLLECT BOX 10:3	Kaivopaketti 218 Ø 110 vaaka	3308513
ACO COLLECT BOX 10:4	Kaivopaketti 218 Ø 110 pysty	3308514

Lisätarvikkeet / varaosat

- Korokerengas 3308515
- Vesilukko 3308516
- Tiiviste vesilukolle NBR 3308517
- Sakka-astia 1,4 L 3308518
- Sakka-astia 0,7 L 3308519
- Tiivistyslaippa NBR 338520
- Korokerengas 2XDN50 3308521

Reunatyypit



ACO EG 150 -kaivot

ACO on suunnitellut laajan valikoiman saniteettitilojen ruostumattomia kaivoja. EG 150 -järjestelmä on suunniteltu hygieeniseksi, helposti asennettavaksi tuoteperheeksi tiloihin, joissa halutaan viimeisteltyä ulkonäköä, kestäväää rakennetta ja maksimaalista korroosionkestävyyttä.

Kaivot valmistetaan EN 1.4301 -materiaalista. Kaikissa kaivoissa on irrotettava vesilukko, jonka virtaama on 1,2 l/s. Kaivoissa on säädettävä yläosa asennuksen onnistumiseksi.



EG 150 muovimattolattialle

EG 150 laattalattialle vesieristyksellä

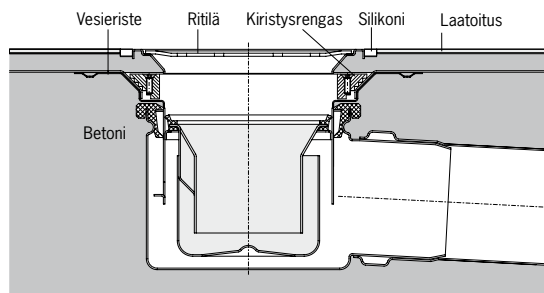
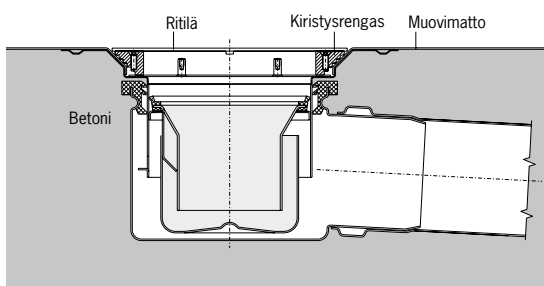

EG 150 betoni- ja massalattialle sekä laattalattialle ilman vesieristystä

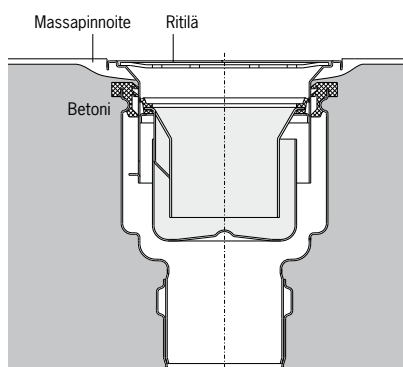



ACO EG 150 -kaivot

Taulukoissa varastoitavat tuotteet. Muut mitat ja materiaalit toimitusmyyntinä.

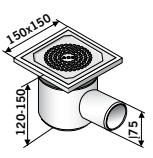
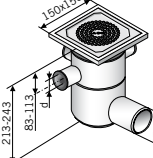
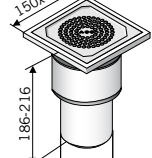
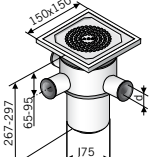
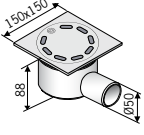
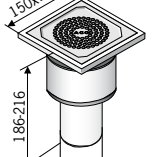
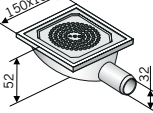

Materiaali	
EN	1.4301

*Mitta putken keskelle

EG 150 -kaivot betoni- ja massalattialle sekä laattalattialle ilman vesieristystä

	<p>Teleskooppisesti säädettävät 75 mm vaakaliitoksella.</p> <table border="1"> <tr> <td>Tuoteno.</td> <td>EN 1.4301</td> </tr> <tr> <td>97201</td> <td></td> </tr> <tr> <td>LVI-nro.</td> <td></td> </tr> <tr> <td>3308208</td> <td></td> </tr> </table>	Tuoteno.	EN 1.4301	97201		LVI-nro.		3308208			<p>Teleskooppisesti säädettävät 75 mm vaakaliitoksella ja 3:lla sivuliitoksella (2 x 32 mm, 1 x 50 mm).</p> <table border="1"> <tr> <td>Tuoteno.</td> <td>EN 1.4301</td> </tr> <tr> <td>409042</td> <td></td> </tr> <tr> <td>LVI-nro.</td> <td></td> </tr> <tr> <td>3308212</td> <td></td> </tr> </table>	Tuoteno.	EN 1.4301	409042		LVI-nro.		3308212			<p>Teleskooppisesti säädettävät 75 mm pystyliitoksella.</p> <table border="1"> <tr> <td>Tuoteno.</td> <td>EN 1.4301</td> </tr> <tr> <td>97304</td> <td></td> </tr> <tr> <td>LVI-nro.</td> <td></td> </tr> <tr> <td>3308206</td> <td></td> </tr> </table>	Tuoteno.	EN 1.4301	97304		LVI-nro.		3308206	
Tuoteno.	EN 1.4301																												
97201																													
LVI-nro.																													
3308208																													
Tuoteno.	EN 1.4301																												
409042																													
LVI-nro.																													
3308212																													
Tuoteno.	EN 1.4301																												
97304																													
LVI-nro.																													
3308206																													
	<p>Teleskooppisesti säädettävät 75 mm pystyliitoksella ja 3:lla sivuliitoksella (2 x 32 mm, 1 x 50 mm).</p> <table border="1"> <tr> <td>Tuoteno.</td> <td>EN 1.4301</td> </tr> <tr> <td>409041</td> <td></td> </tr> <tr> <td>LVI-nro.</td> <td></td> </tr> <tr> <td>3308210</td> <td></td> </tr> </table>	Tuoteno.	EN 1.4301	409041		LVI-nro.		3308210			<p>Kuivakaivo 50 mm vaakaliitoksella, 5 mm kansi ruuviliitoksella.</p> <table border="1"> <tr> <td>Tuoteno.</td> <td>EN 1.4301</td> </tr> <tr> <td>409046</td> <td></td> </tr> <tr> <td>LVI-nro.</td> <td></td> </tr> <tr> <td>3308204</td> <td></td> </tr> </table>	Tuoteno.	EN 1.4301	409046		LVI-nro.		3308204			<p>Teleskooppisesti säädettävät 50 mm pystyliitoksella.</p> <table border="1"> <tr> <td>Tuoteno.</td> <td>EN 1.4301</td> </tr> <tr> <td>405149</td> <td></td> </tr> <tr> <td>LVI-nro.</td> <td></td> </tr> <tr> <td>3308202</td> <td></td> </tr> </table>	Tuoteno.	EN 1.4301	405149		LVI-nro.		3308202	
Tuoteno.	EN 1.4301																												
409041																													
LVI-nro.																													
3308210																													
Tuoteno.	EN 1.4301																												
409046																													
LVI-nro.																													
3308204																													
Tuoteno.	EN 1.4301																												
405149																													
LVI-nro.																													
3308202																													
	<p>Kuivakaivo 32 mm vaakaliitoksella.</p> <table border="1"> <tr> <td>Tuoteno.</td> <td>EN 1.4301</td> </tr> <tr> <td>400791</td> <td></td> </tr> <tr> <td>LVI-nro.</td> <td></td> </tr> <tr> <td>3308200</td> <td></td> </tr> </table>	Tuoteno.	EN 1.4301	400791		LVI-nro.		3308200			<p>Vesilukko, sulkeutuva</p> <table border="1"> <tr> <td>Tuoteno.</td> <td>EN 1.4301</td> </tr> <tr> <td>403174</td> <td></td> </tr> <tr> <td>LVI-nro.</td> <td></td> </tr> <tr> <td>3308456</td> <td></td> </tr> </table>	Tuoteno.	EN 1.4301	403174		LVI-nro.		3308456											
Tuoteno.	EN 1.4301																												
400791																													
LVI-nro.																													
3308200																													
Tuoteno.	EN 1.4301																												
403174																													
LVI-nro.																													
3308456																													

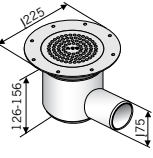
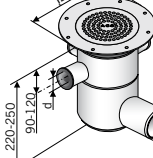
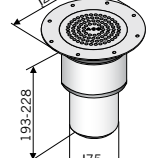
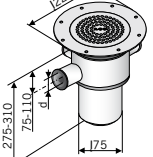
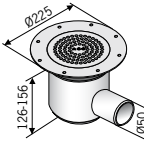
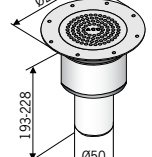
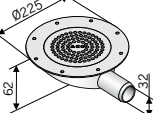
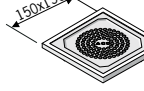
EG 150 -kaivot muovimatto- ja laattalattialle vesieristyksellä Lisäksi laattaheys laattalattialle.

	<p>Teleskooppisesti säädettävä 75 mm vaakaliitoksella.</p> <table border="1"> <tr> <td>Tuoteno.</td> <td>EN 1.4301</td> </tr> <tr> <td>97208</td> <td></td> </tr> <tr> <td>LVI-nro.</td> <td></td> </tr> <tr> <td>3308221</td> <td></td> </tr> </table>	Tuoteno.	EN 1.4301	97208		LVI-nro.		3308221			<p>Teleskooppisesti säädettävät 75 mm vaakaliitoksella ja 3:lla sivuliitoksella (2 x 32 mm, 1 x 50 mm).</p> <table border="1"> <tr> <td>Tuoteno.</td> <td>EN 1.4301</td> </tr> <tr> <td>409044</td> <td></td> </tr> <tr> <td>LVI-nro.</td> <td></td> </tr> <tr> <td>3308225</td> <td></td> </tr> </table>	Tuoteno.	EN 1.4301	409044		LVI-nro.		3308225			<p>Teleskooppisesti säädettävä 75 mm pystyliitoksella.</p> <table border="1"> <tr> <td>Tuoteno.</td> <td>EN 1.4301</td> </tr> <tr> <td>400826</td> <td></td> </tr> <tr> <td>LVI-nro.</td> <td></td> </tr> <tr> <td>3308219</td> <td></td> </tr> </table>	Tuoteno.	EN 1.4301	400826		LVI-nro.		3308219	
Tuoteno.	EN 1.4301																												
97208																													
LVI-nro.																													
3308221																													
Tuoteno.	EN 1.4301																												
409044																													
LVI-nro.																													
3308225																													
Tuoteno.	EN 1.4301																												
400826																													
LVI-nro.																													
3308219																													
	<p>Teleskooppisesti säädettävät 75 mm pystyliitoksella ja 3:lla sivuliitoksella (2 x 32 mm, 1 x 50 mm).</p> <table border="1"> <tr> <td>Tuoteno.</td> <td>EN 1.4301</td> </tr> <tr> <td>409043</td> <td></td> </tr> <tr> <td>LVI-nro.</td> <td></td> </tr> <tr> <td>3308223</td> <td></td> </tr> </table>	Tuoteno.	EN 1.4301	409043		LVI-nro.		3308223			<p>Teleskooppisesti säädettävä 50 mm vaakaliitoksella.</p> <table border="1"> <tr> <td>Tuoteno.</td> <td>EN 1.4301</td> </tr> <tr> <td>405145</td> <td></td> </tr> <tr> <td>LVI-nro.</td> <td></td> </tr> <tr> <td>3308218</td> <td></td> </tr> </table>	Tuoteno.	EN 1.4301	405145		LVI-nro.		3308218			<p>Teleskooppisesti säädettävä 50 mm pystyliitoksella.</p> <table border="1"> <tr> <td>Tuoteno.</td> <td>EN 1.4301</td> </tr> <tr> <td>405143</td> <td></td> </tr> <tr> <td>LVI-nro.</td> <td></td> </tr> <tr> <td>3308216</td> <td></td> </tr> </table>	Tuoteno.	EN 1.4301	405143		LVI-nro.		3308216	
Tuoteno.	EN 1.4301																												
409043																													
LVI-nro.																													
3308223																													
Tuoteno.	EN 1.4301																												
405145																													
LVI-nro.																													
3308218																													
Tuoteno.	EN 1.4301																												
405143																													
LVI-nro.																													
3308216																													
	<p>Kuivakaivo 32 mm vaakaliitoksella.</p> <table border="1"> <tr> <td>Tuoteno.</td> <td>EN 1.4301</td> </tr> <tr> <td>406640</td> <td></td> </tr> <tr> <td>LVI-nro.</td> <td></td> </tr> <tr> <td>3308214</td> <td></td> </tr> </table>	Tuoteno.	EN 1.4301	406640		LVI-nro.		3308214			<p>Laattaheys</p> <table border="1"> <tr> <td>Tuoteno.</td> <td>EN 1.4301</td> </tr> <tr> <td>Z183856</td> <td></td> </tr> <tr> <td>LVI-nro.</td> <td></td> </tr> <tr> <td>3308231</td> <td></td> </tr> </table>	Tuoteno.	EN 1.4301	Z183856		LVI-nro.		3308231			<p>Vesilukko, sulkeutuva</p> <table border="1"> <tr> <td>Tuoteno.</td> <td>EN 1.4301</td> </tr> <tr> <td>403174</td> <td></td> </tr> <tr> <td>LVI-nro.</td> <td></td> </tr> <tr> <td>3308456</td> <td></td> </tr> </table>	Tuoteno.	EN 1.4301	403174		LVI-nro.		3308456	
Tuoteno.	EN 1.4301																												
406640																													
LVI-nro.																													
3308214																													
Tuoteno.	EN 1.4301																												
Z183856																													
LVI-nro.																													
3308231																													
Tuoteno.	EN 1.4301																												
403174																													
LVI-nro.																													
3308456																													

ACO EG 157 -kaivot



ACO EG 157 -kaivo betoni- ja massalattialle sekä laattalattialle ilman vesieristystä



ACO lattiakaivo 157 - kiinteä korkeus - vaaka- ja pystysuora poistoputki

- Hygieeninen EN 1672:n ja EN ISO 14159:n mukainen rakenne. Saumattomien vesilukkojen sekä runkorakenteiden ansiosta minimoidaan bakteerikasvun aiheuttamat ongelmat.
- EN 1253:n mukainen lattiakaivo ruostumattomasta teräksestä
- Materiaaleina: 1.4301 tai 1.4404
- Rakenteen ansiosta jätevesi ei jää seisomaan kaivon runkoon.
- Helposti irrotettava ja puhdistettava ruostumattomasta teräksestä valmistettu vesilukko (FAT)
- Irrotettava hygieeninen ja korroosionkestävä nitrilinen tiiviste
- Suuri virtaama 2,75 l/s (75 mm) – 3,50 l/s (110 mm)
- Lattiakaivon yläosan kehiksen koko: 200 x 200 mm
- Poistoputki 75 mm tai 110 mm
- Laaja valikoima ritilöitä kuormitusluokille L15 – R50 (EN 1253) tai C250 (EN 124)
- Valinnainen suurikokoinen roskasuodatin 0,3 litraa (poistoputki vaakasuora) tai 0,6 litraa (pystykaivo)

ACO lattiakaivo 157 –kiinteä korkeus

Virtausarvo [l/s]		
DN 70	Vaaka	2.6
	Pysty	2.7
DN 100	Vaaka	2.8
	Pysty	3.5

Lataa esite



EG 157 -kaivo betoni- ja massalattialle sekä laattalattialle ilman vesieristystä

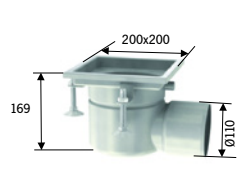

110 mm vaakaliitoksella	
Tuotenro.	EN 1.4301
408011	
LVI-nro.	
3308465	

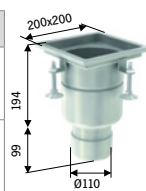

110 mm pystyliitoksella	
Tuotenro.	EN 1.4301
408003	
LVI-nro.	
3308463	

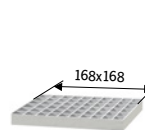

Ritilä	
Tuotenro.	EN 1.4301
408090	
LVI-nro.	
3308530	

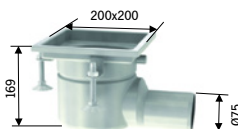

75 mm vaakaliitoksella	
Tuotenro.	EN 1.4301
408009	
LVI-nro.	
3308533	

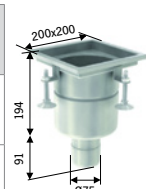

75 mm pystyliitoksella	
Tuotenro.	EN 1.4301
408001	
LVI-nro.	
3308532	

ACO lattiakaivo 157 – teleskooppinen – vaaka- ja pystysuora poistoputki

- Hygieeninen EN 1672:n ja EN ISO 14159:n mukainen rakenne. Saumattomien vesilukkojen sekä runkorakenteiden ansiosta minimoidaan bakteerikasvun aiheuttamat ongelmat.
- EN 1253:n mukainen lattiakaivo ruostumattomasta teräksestä.
- Materiaaleina: 1.4301 tai 1.4404.
- Rakenteen ansiosta jätevesi ei jää seisoamaan kaivon runkoon.
- Helposti irrotettava ja puhdistettava ruostumattomasta teräksestä valmistettu vesilukko.
- Irrotettava hygieeninen ja korroosionkestävä nitriliitivistite.
- Suuri virtaama 2,75 l/s (75 mm) – 3,50 l/s (110 mm).
- Säädetty korkeus ja 360° kierto lattiakaivon yläosassa.
- Lattiakaivon yläosan kehysten koko 200 x 200 mm.
- Poistoputki 75 mm tai 110 mm.
- Laaja valikoima rutilöiden kuormitusluokille L15–R50 (EN 1253) tai C250 (EN 124).
- Valinnainen suurikokoinen roskasuodatin 0,3 litraa (vaaka-suora poistoputki) tai 0,6 litraa (pysty-kaivo).

ACO lattiakaivo 157 – teleskooppinen – pystypoisto

Kuva	Piirustus	Laippatyyppi	DN/OD	Vesilukko	Materiaali	Tuoteno.	LVI-nro.
		Asennuslaippa	70/75 mm	Kyllä	1.4301	408049	3308523
		Asennuslaippa	100/110 mm	Kyllä	1.4301	408055	3308524

ACO lattiakaivo 157 – teleskooppinen – vaakasuora poistoputki

Kuva	Piirustus	Laippatyyppi	DN/OD	Vesilukko	Materiaali	Tuoteno.	LVI-nro.
		Asennuslaippa	70/75 mm	Kyllä	1.4301	408073	3308525
		Asennuslaippa	100/110 mm	Kyllä	1.4301	408079	3308522



ACO lattiakaivo 157 – teleskooppinen – lattiakaivon yläosat

Kuva	Piirustus	Yläosan tyyppi	Rutilän korkeus	Materiaali	Tuoteno.	LVI-nro.
		200 x 200 mm (betoni-, laatta- ja hartsitasoitelattioille)	25 mm	1.4301	408208	3308527
		Ø 289 mm (muovimattolle)	30 mm	1.4301	408240	3308526
		200 x 200 mm (laattalattialle)	25 mm	1.4301	408244	3308528

ACO lattiakaivo 157 – teleskooppinen – korotuserkaat

Kuva	Piirustus	Korokerengastyyppi	Materiaali	Tuotenro..
		Korokerengas asennuslaipalla	1.4301	408249
		Korokerengas sivuliitännällä 2 x DN50/32	1.4301	Z233070

ACO lattiakaivo 157 – lisätarvikkeet ja varaosat

Kuva	Piirustus	Nimi	Materiaali	Tuotenro..
		Pystykaivo roskasuodatin kapasiteetti 0,6 litraa	1.4301	408202
		Vaakakaivo roskasuodatin kapasiteetti 0,3 litraa	1.4301	408203

ACO lattiakaivo 157 – ritilät kehyksille 200x200 mm

Kuva	Piirustus	Nimi	Kuormitusluokka	Pinta	Materiaali	Tuotenro.	LVI-nro.
		Verkkoritilä	L15	Antislip	1.4301	408090	3308530
		Reikäritilä	L15	Sileä	1.4301	408092	3308531

ACO lattiakaivo 157 – ritilät vinyylilattoille

Kuva	Piirustus	Nimi	Kuormitusluokka	Pinta	Materiaali	Tuotenro.	LVI-nro.
		Rei'itetty ritilä	L15	Sileä	1.4301	97152	3308529

ACO lattiakaivo 157 – kaasutiivis umpikansi

Kuva	Piirustus	Nimi	Kuormitusluokka	Pinta	Materiaali	Tuotenro.	LVI-nro.
		Kaasutiivis umpikansi	R50	Sileä	1.4404	445398	3308534

ACO Pönttökaivot

ACO pönttökaivot on suunniteltu tiloihin, joihin aiemmin on suunniteltu joko pönttökaivo tai hiekanerotin. Sakka-astiaan kerääntyvät tehokkaasti niin ruuan jätteet kuin siivouskoneen tyhjennyksen mukana tulevat roskat, eikä hiekkakaan valu viemäriin. ACO:n

pönttökaivoissa on aina irrotettava vesilukko sekä verkkoritilä, joka erottaa tuotteen muista markkinoilla olevista. Verkkoritilän ansiosta siivouskoneenkin tyhjennys kaivoon onnistuu helposti. Kaivot valmistetaan EN 1.4301 -ruostumattomasta teräksestä.



Muovimattolattialle

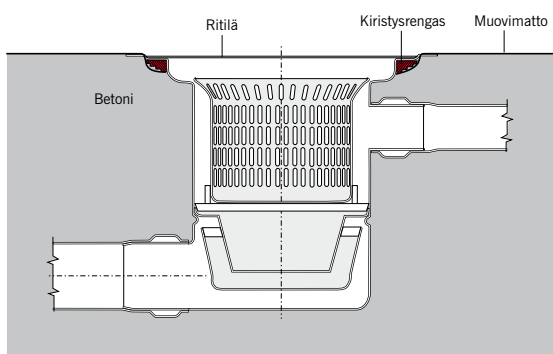

Laattalattialle vesieristyksellä

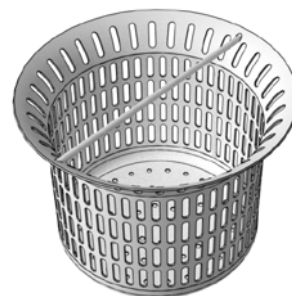
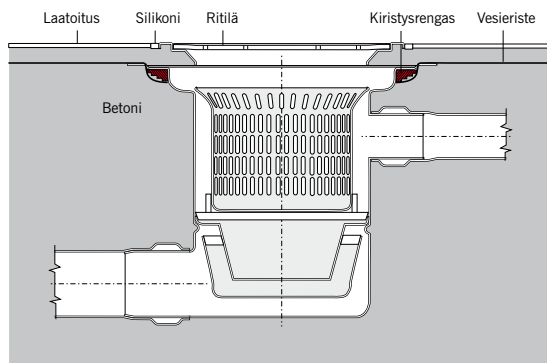

Betoni- ja massalattialle sekä laattalattialle ilman vesieristystä

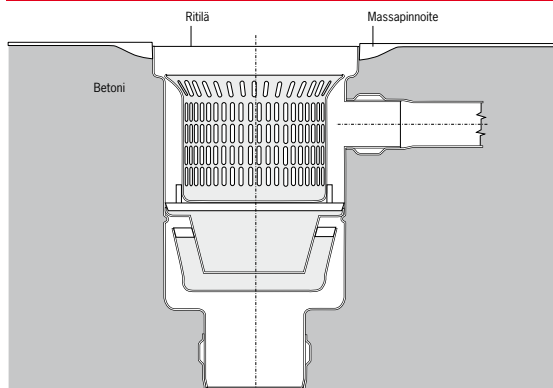

Sukka-astia

ACO Pönttökaivot

Materiaali	
EN	1.4301

Taulukoissa Suomessa varastoitavat tuotteet. Muut mitat ja materiaalit toimitusmyyntinä.

*Mitta putken keskelle.

Betoni- ja massalattialle sekä laattalattialle ilman vesieristettä

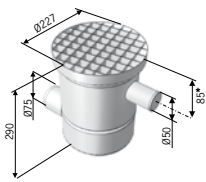

75 mm vaakaliitoksella	
Tuotenro. 154125	EN 1.4301
LVI-nro. 3308233	

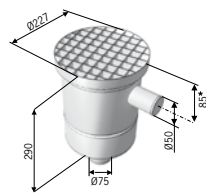

75 mm pystyliitoksella	
Tuotenro. 154128	EN 1.4301
LVI-nro. 3308232	

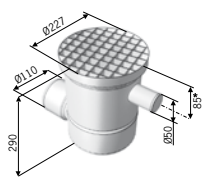

110 mm vaakaliitoksella	
Tuotenro. 148213	EN 1.4301
LVI-nro. 3308235	

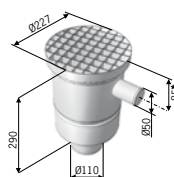

110 mm pystyliitoksella	
Tuotenro. 151956	EN 1.4301
LVI-nro. 3308234	

Muovimatto- ja laattalattialle vesieristyksellä Lisäksi kansi ja laattakehys laattalattialle.



75 mm vaakaliitoksella	
Tuotenro. 154135	EN 1.4301
LVI-nro. 3308237	



75 mm pystyliitoksella	
Tuotenro. 154137	EN 1.4301
LVI-nro. 3308236	



110 mm vaakaliitoksella	
Tuotenro. 151958	EN 1.4301
LVI-nro. 3308239	



110 mm pystyliitoksella	
Tuotenro. 151957	EN 1.4301
LVI-nro. 3308238	

Tarvikkeet

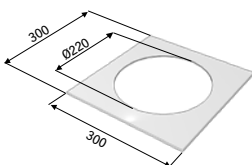

Laattakehys	
Tuotenro. Z188826	EN 1.4301
LVI-nro. 3308486	



Ritilä muovimatolle h=30 mm	
Tuotenro. 408836	EN 1.4301
LVI-nro. 3308487	



Ritilä laattalattialle h=40 mm	
Tuotenro. Z188827	EN 1.4301
LVI-nro. 3308488	

ACO Kansisto UNIFACE AL

Tuotetiedot

- Huomaamaton ja tyylikäs
- Kantavuus M125
- Korroosion kestävä alumiini
- Mittatarkka rakenne
- Tiivisteet 2+1 – vesi/hajutiivis+hiekka/pölytiivis
- Helppo avata – toimintavarma rakenne
- Helppo asentaa – kehys ja kansi asemoitu toisiinsa
- Pienet toleranssit, täydellinen sopivuus
- Erittäin pienet kulmapalat (30 x 30 mm)
- Messinkimutterit takaavat toimivuuden
- Rakenteen kestävyttä lisäävä rauditusluukussa

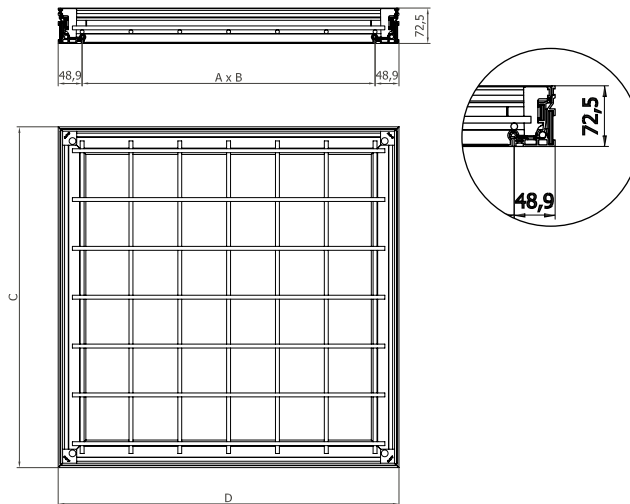

Sisämitta (A x B) [mm]	Ulkomitta (C x D) [mm]	Kehys korkeus [mm]	Kansi syvyys [mm]	Pintamat. korkeus [mm]	Kuormitusluokka (EN 1253)	Paino [kg]	Tuotenro.	LVI-nro.
200 x 200	298 x 298	72,5	70	0/15	M125/M125	3,92	406881	3308493
300 x 300	398 x 398	72,5	70	0/15	M125/100 kN	5,75	405340	3308489
400 x 400	498 x 498	72,5	70	0/15	M125/100 kN	7,07	405341	3308490
500 x 500	598 x 598	72,5	70	0/15	M125/50 kN	9,57	405343	3308491
600 x 600	698 x 698	72,5	70	0/15	M125/50 kN	11,43	405345	3308492

LIPUJET-rasvanerotin

Rakenne

LIPUJET-P-OD-rasvanerotin soveltuu käytettäväksi elintarviketeollisuudessa, ravintoloissa, suurkeittiöissä, leipomoissa jne. Erotin täyttää EN1825-1 standardin vaatimukset rasvapi-toisten jätevesien käsittelyä varten.

Erottimien tulee kiinteä imuputki. Imuputki liitetään imupostiin joko PE-, HST- tai muilla rasvaiselle vedelle soveltuvilla putkilla.

Hajutiiviiden lukitusallisten kansien kautta suoritetaan erottimien tarkastus ja pesu siinä tapauksessa, jos ei ole integroitua pesuria. Erotin asennetaan sisälle lattialle, jäätymiseltä suojattuun tilaan johon on helppo pääsy.

Erottimissa on aina integroidut lietetilat (min. 100 x NS koko). Pienet mitat ja keveys helpottavat asentamista ja siirtämistä ahtaissa tiloissa. Säiliöiden sisäpinta on viimeistelty sileäksi, mikä helpottaa puhtaanapitoa.

LIPUJET-erotin on suunniteltu käytettäväksi aina +50 °C asteen lämpötilaan saakka.

Materiaali

Säiliö PE-HD
Tiivisteet NBR-kumi

Erotuskapasiteetti

LIPUJET-P-OD on testattu ja hyväksytty saksalaisen LGA:n toimesta EN 1825-1 standardin mukaisesti.

Tuotesertifiointi

LIPUJET-P-OD-rasvanerotin on CE-merkitty standardin EN 1825-1 mukaisesti ja täyttää kaikki virtaustesti-, lujuus-, materiaali-, merkintä- ja tiiveysvaatimukset.

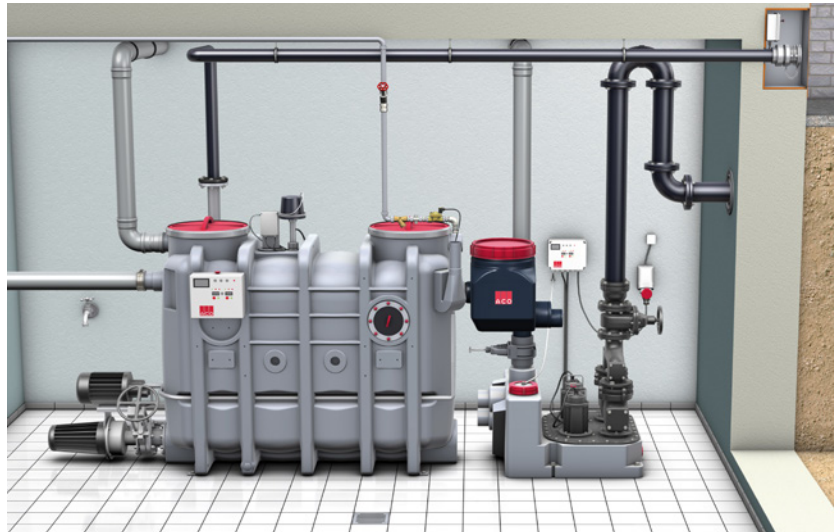

LIPUJET-P-OD Varusteet

- Tarkastus- ja huoltoaukot Ø 450 mm
- Hajutiivit lukittavat kannet pikasalvalla
- ACO PROCURAT T5-2 -hälytin rasvakerroksen ja padotuksen mittaamiseen
- Hajutiivit lukittavat kannet pikasalvalla
- ACO IMU -tyhjennysputki

LIPUJET-P-OD Lisävarusteet

- ACO IMUBOX -imuposti
- ACO PROFLEX -näytteenottoyksikkö
- ACO MULI -automaattipumppaamo yhdellä tai kahdella pumpulla
- ACO UVO -ilmansuodatin
- ACO WINDOW -tarkastusikkuna
- ACO FILL -vesitäyttöyksikkö
- Tyhjennyspumppu (yli 8 m nostok.)
- ACO PROCURAT T5-3 -hälytin, jossa kerros- ja padotusanturin lisäksi lieteanturi



LIPUJET-P-OD

- 1 ACO PROFLEX -näytteenottoyksikkö (lisävaruste)
- 2 ACO WINDOW -tarkastusikkuna pyyhkijällä (lisävaruste)
- 3 ACO ALARM DUO -hälytin
- 4 ACO FILL -vesitäyttöyksikkö sulkuventtiilillä 3/4" (lisävaruste)

Periaatekuva LIPUJET-P-OD (Huom! ei sovellu asennusohjeeksi)

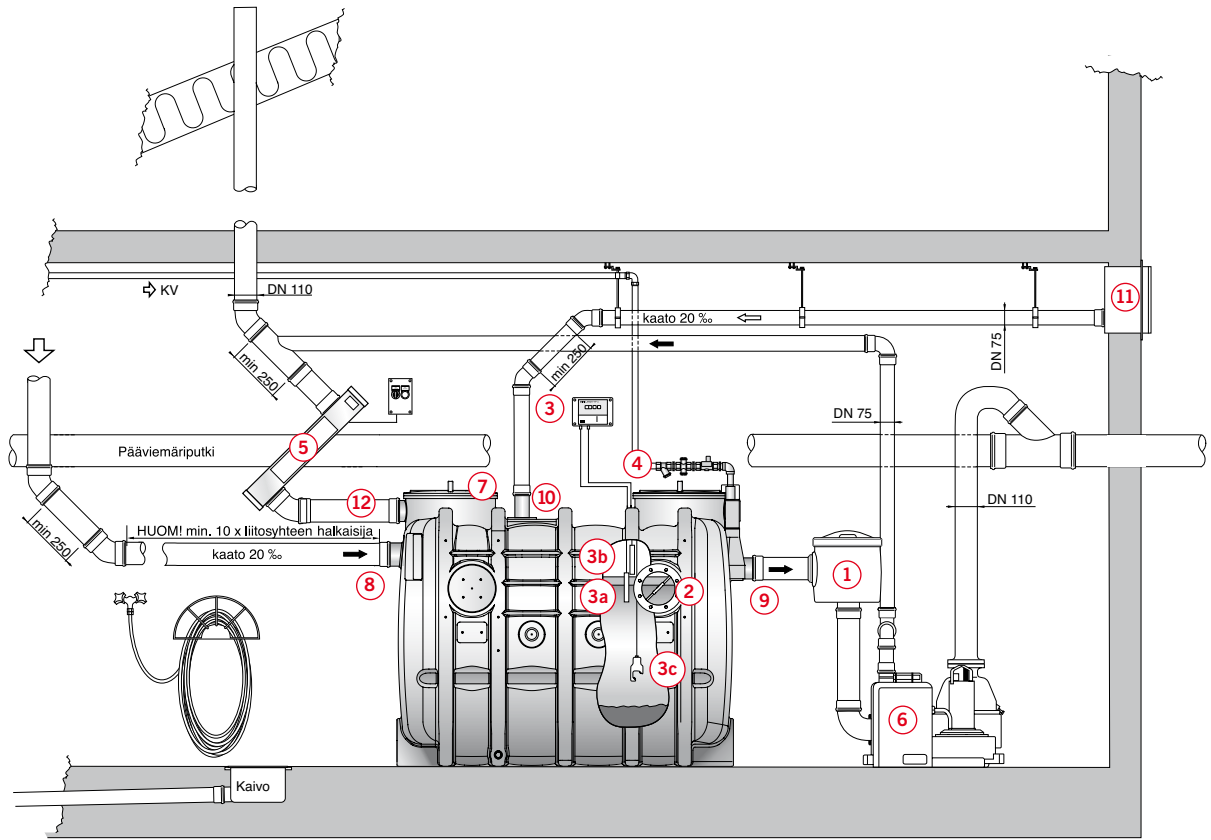

- | | |
|--|---|
| 1 ACO PROFLEX -näytteenottoyksikkö (lisävaruste) | 5 ACO UVO -ilmanpuhdistin (lisävaruste) |
| 2 ACO WINDOW -tarkastusikkuna pyyhkijällä (lisävaruste) | 6 ACO MULI -automaattipumppaamo (lisävaruste) |
| 3 ACO ALARM DUO -hälyttimen keskusyksikkö | 7 Hajutiivis kansi |
| 3a Rasvatila-anturi | 8 Tuloyhde |
| 3b Padotusanturi | 9 Poistoyhde |
| 3c Lieteanturi | 10 ACO IMU -tyhjennysputki |
| 4 ACO FILL -vesitäyttöyksikkö sulkuventtiilillä 3/4" (lisävaruste) | 11 ACO IMUBOX -imuposti (lisävaruste) |
| | 12 Tuuletusyhde |

TÄRKEÄÄ!

Rasvanerottimeen, jossa on kiinteä täyttöyhde, tulee liitos tehdä normin EN1717 kat. 5 mukaan. Täyttöyhde pitää olla irti erottimesta, etteivät bakteerit pääse vesijohtoverkostoon.

Kapasiteetit

Malli LIPUJET-P-OD	Nimell. koko, l/s	Neste-tilavuus, l	Tehollinen tilavuus, l	Rasvan varasto-tilavuus, l	Lietteen varasto-tilavuus, l	Lietekerroksen korkeus maks. varastotilavuudella, mm	Paino, kg tyhjä/täysi	LGA testi-raportin nro.	Tuotenro.	LVI-nro.
NS 2	2	440	230	100	210	272	75/515	5361308-12V	3552.64.00	3635864
NS 3	3	630	330	150	300	300	85/715	5361308-13V	3553.64.00	3635865
NS 4	4	830	430	200	400	324	100/930	5361308-14V	3554.64.00	3635866
NS 7	7	1600	900	400	800	375	193/1793	5361308-15V	3557.64.00	3635867
NS 10	10	2000	1000	520	1000	430	226/2226	5361308-16V	3560.64.00	3635868

Mittapiirros LIPUJET-P-OD

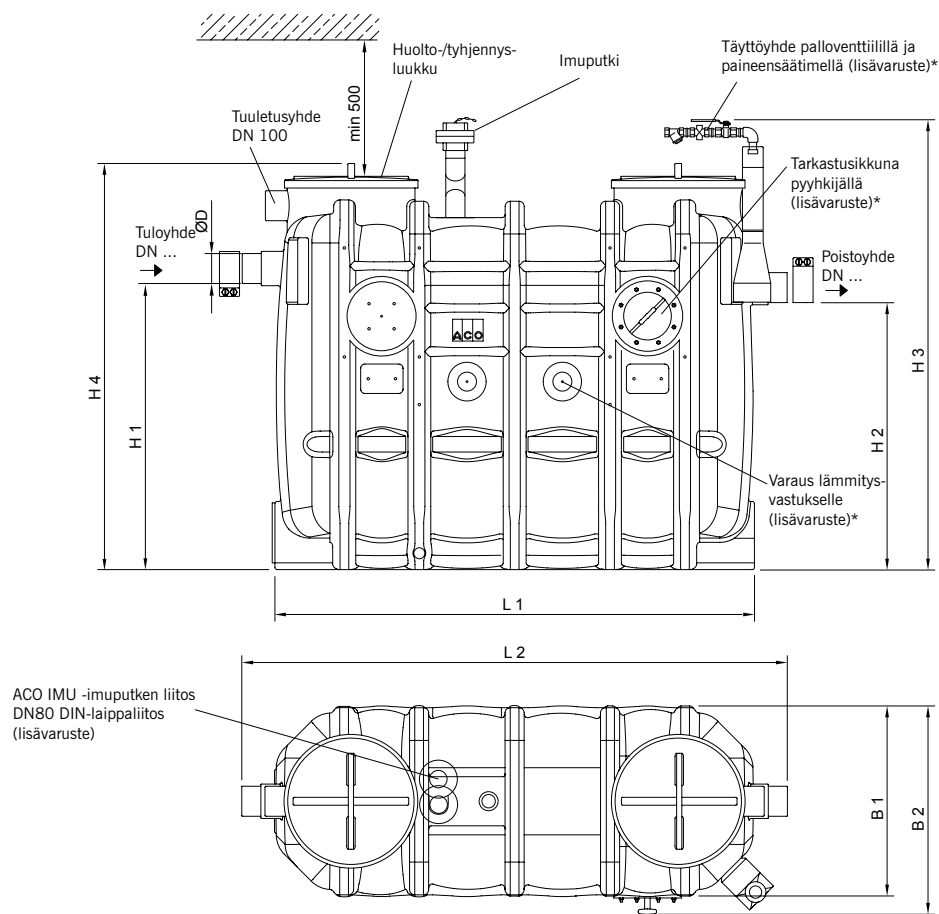

Kuvassa: NS4, oikeakätinen. Vasenkätisessä mallissa täyttöyhde ja tarkastusikkuna peilikuvana toisella puolella.

* Ei kuulu perusvarustukseen

Nimellis-koko	Mitat									
	L1	L2	H1	H2	H3	H4	H5	B1	B2	D
	[mm]	[mm]	[mm]	[mm]	[mm]	[mm]	[mm]	[mm]	[mm]	[mm]
NS 2	110	1300	1055	985	1680	1500	1550	700	770	110
NS 3	1450	1650	1055	985	1680	1500	1550	700	770	110
NS 4	1760	2000	1055	985	1680	1500	1550	700	770	110
NS 7	1960	2200	1250	1180	1880	1700	1750	950	1020	160
NS 10	2450	2690	1250	1180	1880	1700	1750	950	1020	160

ACO Nordic Oy – osa maailmanlaajuisista ACO-konsernia

ACO on erikoistunut kattaviin vedenpoiston järjestelmäratkaisuihin. Tarjoamme turvallisia ja tehokkaita ratkaisuja hulevesien ja jätevesien käsittelyyn.

ACOn tuotteilla toteutat toimivat kokonaisuudet monenlaisiin käyttötarkoituksiin, esimerkiksi suurkeittiöihin, ravintoloihin, elintarviketeollisuuteen, liiketiloihin, toimistorakennuksiin, asuntoihin, hotelleihin, viheralueille, pysäköintialueisiin, terminaaleihin, teille, silloille, lentokentille ja satamiin.

ACO Group

- Yhtiön perusti Josef-Severin Ahlmann vuonna 1946.
- Nykyään konsernissa työskentelee yli 5 000 työntekijää kuudella mantereella yli 40 maassa.
- ACOlla on yhteensä 30 tuotantolaitosta 15 maassa.

ACO Nordic Oy on toiminut Suomessa vuodesta 1997. Myyntitoimistomme sekä esittelytilamme sijaitsevat Pohjois-Tapiolassa, Espoossa. Myyntipäällikkömme toimivat asiakkaiden parissa valtakunnallisesti.

Me autamme asiakkaitamme valitsemaan oikeat järjestelmät erilaisiin olosuhteisiin ja tarpeisiin.



ACO Nordic Oy

Metsänneidonkuja 6
02130 ESPOO
aco-nordic@aco-nordic.fi
Puh: 010 548 8777

www.aco-nordic.fi

